

令和6年度 新人大会 テニス競技 東部地区本戦 (女子シングルス)

1R 2R 3R 4R 5R 6R Final 6R 5R 4R 3R 2R 1R

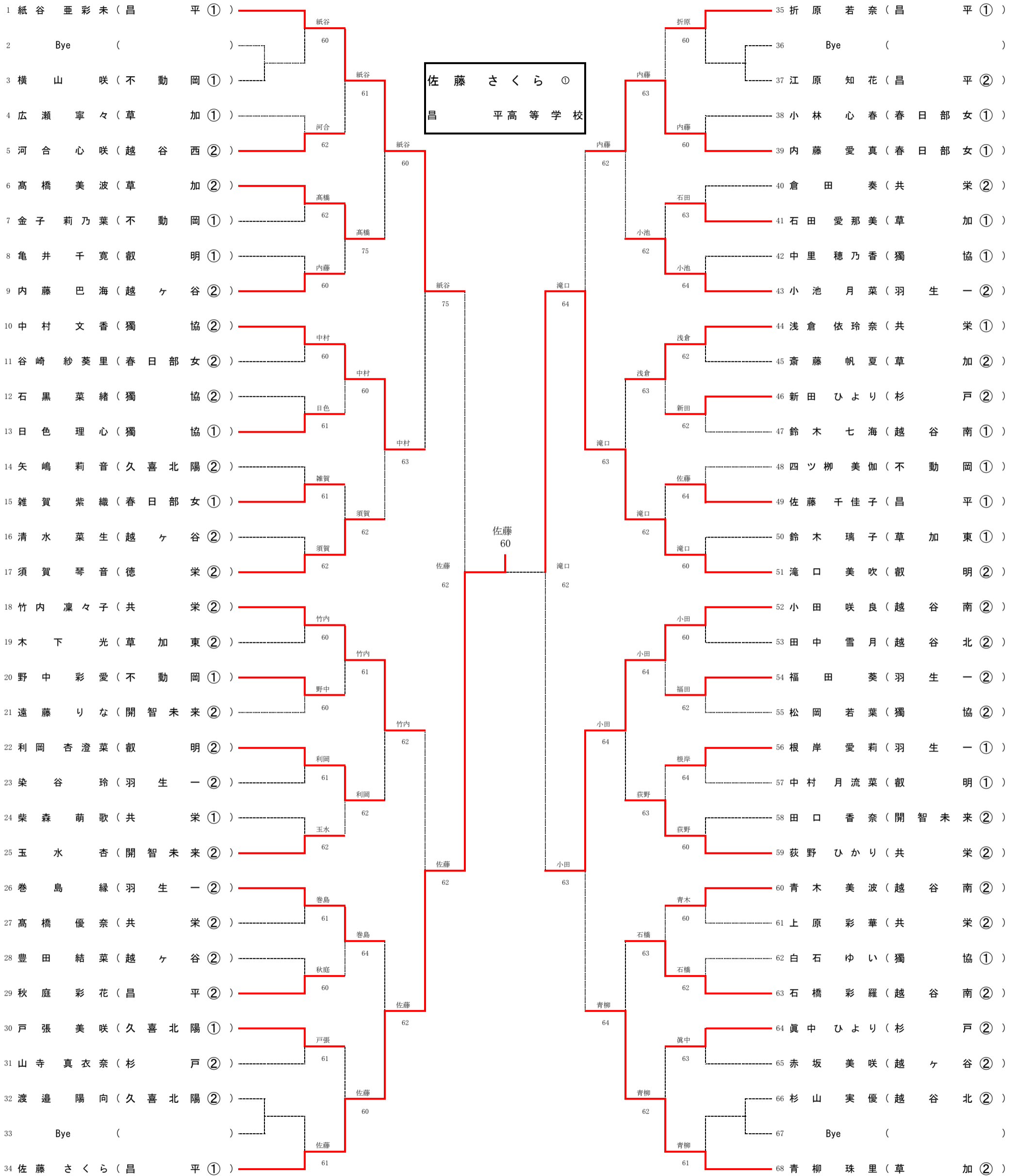

3・4位決定戦

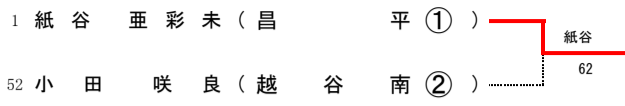

5・6位決定戦



7・8位決定戦

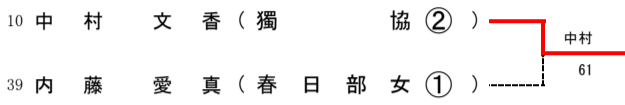

9・10位決定戦

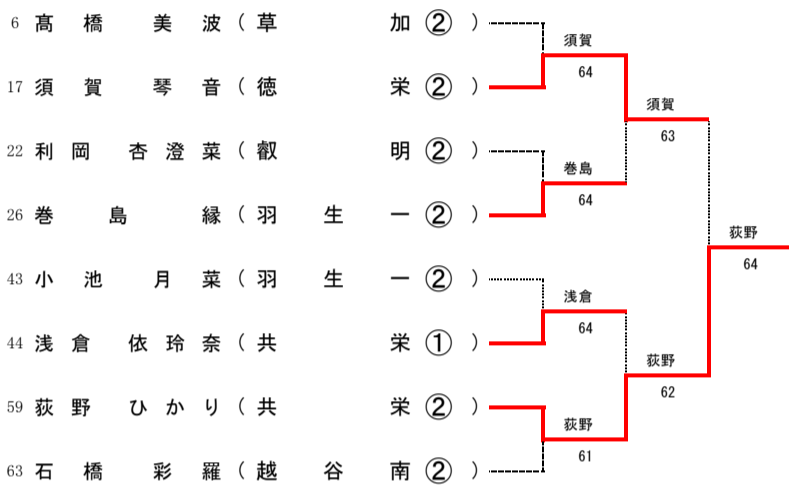

11・12位決定戦

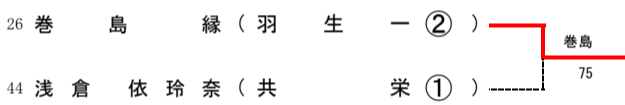

13・14位決定戦



15・16位決定戦

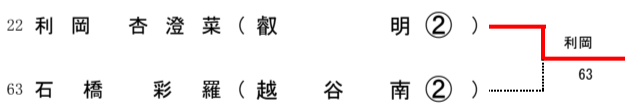

17・18位決定戦

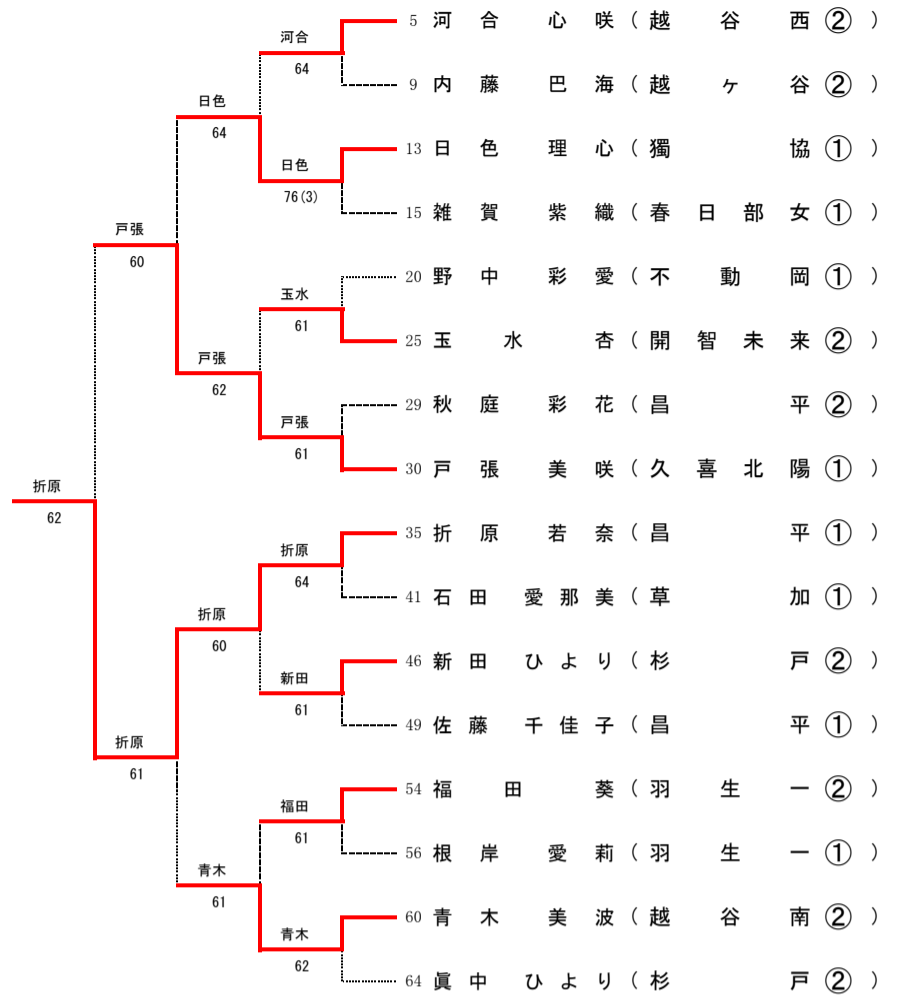

19・20位決定戦

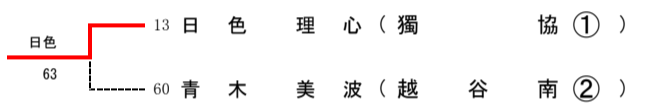

21・22位決定戦

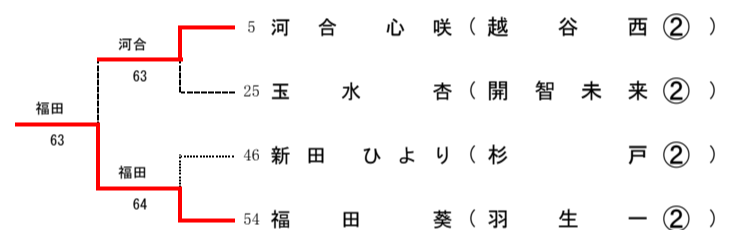

23・24位決定戦

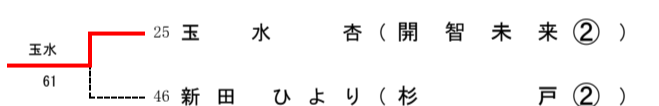

25・26位決定戦

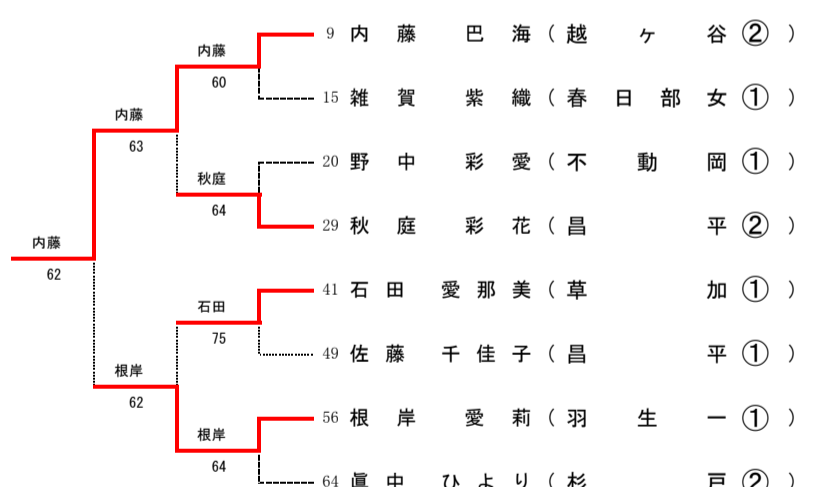

27・28位決定戦

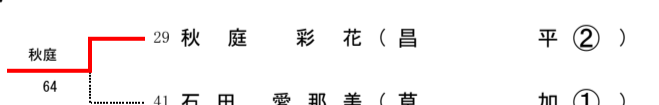

29・30位決定戦

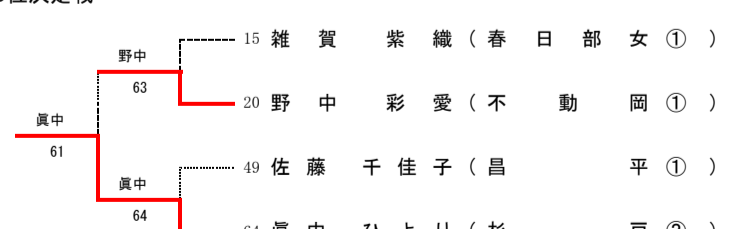

31・32位決定戦

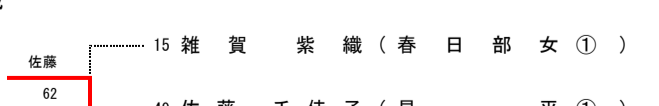

コンソレ結果

3	横山 咲 (不動岡①)	横山
4	広瀬 寧々 (草加①)	61
7	金子 莉乃葉 (不動岡①)	金子
8	亀井 千寛 (観明①)	62
11	谷崎 紗葵里 (春日部女②)	谷崎
12	石黒 菜緒 (獨協②)	64
14	矢嶋 莉音 (久喜北陽②)	清水
16	清水 菜生 (越ヶ谷②)	61
19	木下 光 (草加東②)	遠藤
21	遠藤 りな (開智未来②)	63
23	染谷 玲 (羽生一②)	染谷
24	柴森 萌歌 (共栄①)	61
27	高橋 優奈 (共栄②)	豊田
28	豊田 結菜 (越ヶ谷②)	61
31	山寺 真衣奈 (杉戸②)	山寺
32	渡邊 陽向 (久喜北陽②)	75

小林	76(1)	37	江原 知花 (昌平②)
		38	小林 心春 (春日部女①)
倉田	62	40	倉田 奏 (共栄②)
		42	中里 穂乃香 (獨協①)
鈴木	64	45	斎藤 帆夏 (草加②)
		47	鈴木 七海 (越谷南①)
四ツ柳	60	48	四ツ柳 美伽 (不動岡①)
		50	鈴木 璃子 (草加東①)
松岡	60	53	田中 雪月 (越谷北②)
		55	松岡 若葉 (獨協②)
中村	61	57	中村 月流菜 (観明①)
		58	田口 香奈 (開智未来②)
白石	63	61	上原 彩華 (共栄②)
		62	白石 ゆい (獨協①)
赤坂	60	65	赤坂 美咲 (越ヶ谷②)
		66	杉山 実優 (越谷北②)